

Beurer LB 37

Ovlaživač zraka

Poštovani kupci,

Radujemo se što ste se odlučili za jedan proizvod iz našeg asortimana. Mi stojimo iza kvalitetnih i ispitanih proizvoda sa polja toplote, blage terapije, masažera, mjerenja težine, krvnog pritiska, tjelesne temperature, pulsa i zraka.

Molimo da ova uputstva pažljivo pročitate, sačuvate ih za kasniju upotrebu i učinite ih dostupnim trećim licima i poštujujte upozorenja.

Srdačni pozdravi,

Vaš Beurer tim

Obim isporuke

- Baza ovlaživača zraka
- Spremnik za vodu ovlaživača zraka
- Kist za čišćenje
- Ovo uputstvo
- 15 aromatičnih umetaka



⚠ UPOZORENJE

- Ovaj uređaj nije namijenjen da ga koriste djeca od 8 godina i osobe sa smanjenim psihičkim, osjetilnim i mentalnim sposobnostima ili sa manjkom iskustva i znanja, osim ako ih nadgleda osoba odgovorna za njihovu sigurnost ili su od te osobe dobile uputstvo kako da koriste uređaj i razumiju opasnosti koje mogu da se dese.
- Djeca se ne smiju igrati sa uređajem.
- Čišćenje i održavanje uređaja ne smiju vršiti djeca bez nadzora.
- Uređaj isključite iz struje kada isti punite i čistite.
- Nemojte koristiti sredstva za čišćenje koja sadrže otapala.
- Ako se kabal uređaja ošteti, isti treba baciti. Ukoliko kabal nije moguće odvojiti od uređaja, tada se i uređaj mora baciti.

Opis simbola

Slijedeći simboli koriste se u ovom uputstvu ili su otisnuti na tipskoj pločici:

⚠ UPOZORENJE Upozorenje na opasnosti nastajanje povreda ili opasnosti po Vaše zdravlje.

⚠ PAŽNJA Sigurnosne napomene na moguća oštećenja na uređaju/priboru

ℹ Napomena Napomena o bitnim informacijama.

1. Upotreba u skladu sa svrhom primjene

Ovaj ovlaživač zraka namijenjen je za ovlaživanje zraka.

Uređaj je namijenjen za ličnu upotrebu

2. Sigurnosne napomene

Pažljivo pročitatite uputstvo za upotrebu! Nepoštivanje uputstava u nastavku može prouzrokovati materijalne štete ili nanijeti povrede osobama. Uputstvo za upotrebu sačuvajte i učinite ga dostupnim drugim korisnicima. Ukoliko uređaj prosljedite trećim licima, prosljedite i ovo uputstvo zajedno sa uređajem.

Strujni udar

⚠ UPOZORENJE

Kao i svakim drugim električnim uređajem, i ovim ovlaživačem zraka treba rukovati oprezno kako bi izbjegli strujne udare.

- Stoga, uređaj palite samo u struju napona navedenog na tipskoj pločici uređaja.
- Kabal uključite u struju samo ona kada je uređaj ugašen.
- Uređaj nemojte nikada koristiti ako na istom ili priboru uočite vidna oštećenja.
- Uređaj nemojte koristiti ako Vam je ispao ili je voda ušla u unutrašnjost uređaja.
- Uređaj nikada nemojte koristiti za vrijeme nevremena.
- U slučaju defekata ili smetnji u radu, uređaj odmah ugasite i isključite iz struje.
- Nikada nemojte vući za kabal kako bi uređaj isključili iz struje.
- Uređaj nikada nemojte nositi ili držati za kabal.
- Kabal nemojte priklješćavati.
- Kabal držite dalje od vrelih površina.
- Pazite da kabal i utikač ne dođu u dodir sa vodim, parom ili drugim tečnostima.
- Uređaj uvijek koristite u suhim prostorijama (n.pr. nikada u kadi, sauni).
- Nikada nemojte posezati za uređajem koji Vam je ispao u vodu. Kabal odmah isključite iz struje.

- Uređaj nemojte izlagati udarcima i nemojte da ispuštati da vam padne na pod.

Popravke

⚠ UPOZORENJE

- Popravke električnih uređaja smije vršiti samo stručno osoblje. Nestručnim popravkama električnih uređaja nastaju znatne opasnosti po korisnika. Molimo da se u slučaju popravki obratite servisu za kupce ili ovlaštenim trgovcima.
- Ako je kabal uređaja oštećen, isti smije tamijeniti proizvođač ili ovlašteni servis/trgovac.

Opasnost od požara

⚠ UPOZORENJE

Kod primjene u suprotnosti od svrhe namjene uređaja odnosno nepoštivanja ovog uputstva za upotrebu postoji opasnost od nastajanja požara!

Stoga, uređaj nikada nemojte koristiti

- ispod pokrivača, n.pr. deka, jastuka, ...
- u blizini benzina ili drugih lako zapaljivih materija.

Rukovanje

⚠ PAŽNJA

- Ovaj uređaj namijenjen je samo u svrhe opisane u ovom uputstvu. Proizvođač nije odgovoran za štete nastale nestručnom i lakomislenom upotrebom.
- Ovaj uređaj nije namijenjen da ga koriste osobe (uključujući djecu) sa ograničenim psihičkim, osjetilnim i mentalnim sposobnostima ili sa manjkom iskustava i/ili znanja, osim ako ih nadgleda osoba odgovorna za njihovu sigurnost ili su od te osobe dobili upute kako da koriste uređaj.
- Djecu treba nadzirati da se ne igraju sa uređajem.
- Ako bolujete od teškog oboljenja disajnih puteva ili pluća, molimo da prije korištenja ovog uređaja pitate svog liječnika.
- Nakon svake upotrebe i prije svakog čišćenja uređaj ugastite i isključite iz struje.
- Kabal uređaja položite tako da Vam ne smeta.

PAŽNJA

- Uređaj postavite na čvrstu, površinu otpornu na vlagu.
- Nemojte gurati predmete u otvore na uređaju. Osigurajte da se pokretni dijelovi uvijek mogu slobodno kretati.
- Nemojte stavljati predmete na uređaj.
- Uređaj zaštitite od visokih temperatura.
- Izbjegavajte direktne sunčeve zrake.

3. O uređaju

Ljudi veći dio svog vremena provode u zatvorenim prostorijama. Za idealni zrak u prostoriji preporučuje se da vlažnost zraka bude između 40 i 60%. Posebno u zimskom periodu ova vrijednost vlažnosti zraka se ne postiže, jer kod prozračivanja prostorija hladni zrak sa malo vlažnosti ulazi u prostoriju i tamo se zagrijava.

Ovaj suhi zrak prostorije uzima vlažnost i time se isušuju sluzokoža i koža, ali i namještaj.

Previše suh vazduh prostorije ima čitav niz negativnih posljedica:

- isušivanje sluznica i usana
- oči gore
- pospješuje se nastanak infekcija i oboljenja disajnih puteva
- slabost koncentracije, umor, iscrpljenost
- negativno utječe na kućne ljubimce i biljke
- pospješuje se nastanak prašine
- nastaje elektrostatički elektricitet tekstila i umjetnih vlakana, kao n.pr. tepiha, podova od umjetnih materijala
- oštećuju se predmeti od drveta, a posebno parketi
- dolazi do raštimanjanja muzičkih instrumenata

4. Opis uređaja

Ovlaživač zraka:

- ovlažuje zrak,
- radi nečujno,
- pogodan za prostorije do 20m²,
- štedi struju i automatski se gasi kada nema vode,
- jednostavno se čisti,
- ima noćni način rada.

1. Otvor za paru
2. Spremnik za vodu

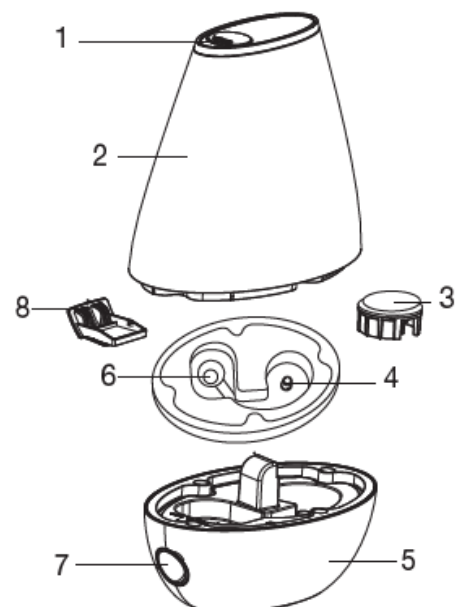

3. Vijčani zatvarač na spremniku za vodu
4. Posuda za vodu
5. Baza ovlaživača zraka
6. Membrana za ultrazvuk
7. Tipka ON/OFF s LED prikazom
8. Pretinac za aromu

Princip rada ovlaživača zraka LB 37

1. Membrana koju pokreće ultrazvuk pokreće vodu i pri tome od površine odvaja najsitnije kapljice vode.
2. Ventilator uvlači zrak preko pretinca za aromu na bočnoj strani uređaja.
3. Zrak se obogaćuje sitnim kapljicama vode i blago ispušta preko otvora na gornjoj strani uređaja.
4. Uređaj se po želji može koristiti i s aromom.

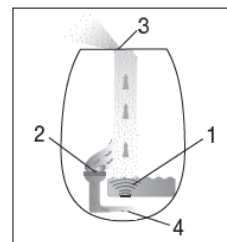

5. Rad

Vađenje uređaja iz ambalaže

UPOZORENJE

Ambalažu držite van dometa djece. Opasnost od gušenja.

- Otvorite karton.
- Uklonite gornju zaštitu. Ostavite zatvorenu foliju.
- Uređaj povucite prema gore i izvadite iz kutije.
- Uklonite fojilu.
- Provjerite da li ima vidnih oštećenja na uređaju, utikaču i kablu.

Postavljanje

UPOZORENJE

Prije nego upalite uređaj pročitajte sigurnosne napomene u poglavlju Sigurnost.

NAPOMENA

- Direktna okolina ovlaživača može da bude vlažna.
- Ako je voda puna kamenca, može se nataložiti bijeli sloj.
- Ovlaživač zraka nemojte stavljati na pod, već na uzvišeni položaj (npr. na stol, komodu).
- Ovlaživač zraka postavite tako, da otvor za izlaz pare nije okrenut prema predmetima.
- Ispite ostatak vode, ako uređaj više nećete koristiti.
- Ovlaživač zraka postavite na ravnu, čvrstu i voodootpornu površinu.

Ukoliko se uređaj slučajno prevrne, može doći do curenja vode, iako je uređaj ugašen i isljučen iz struje.

Voda

Napomena

- Nemojte sipati eterična ulja ili parfeme u vodu. Moglo bi doći do oštećenja i promjene boje plastike kod korištenja ovih dodataka. Membrana bi se zalijepila i time oštetila.
- Koristite svježiu vodu za pijenje do 40°C. Ukoliko je voda jako tvrda, onda možete koristiti demineraliziranu ili destiliranu vodu.
- Savjet! Kod tvrde vode preporučujemo korištenje filtera za kamenac.

Sipanje vode u spremnik

- Spremnik za vodu podignite i okrenite. Spremnik za vodu je zatvoren pomoću oprugastog ventila.
- Odvrnite vijčani zatvarač na spremniku.
- Sada uspite vodu u spremnik, u spremnik može stati maksimalno 2 litra vode.
- Nakon što vodu napunite u spremnik zavrnite vijčani poklopac.
- Potom spremnik za vodu okrenite i dobro pričvrstite za bazu ovlaživača zraka.

6. Rukovanje

NAPOMENA





Uvijek mjerite postotak vlažnosti zraka u prostoriji. Intenzivni i stalni rad ovlaživača zraka može prouzrokovati prevelik procenat vlažnosti zraka. Relativna vlažnost zraka ne bi smjela biti viša od 60%

Paljenje uređaja

- Utikač uključite u struju.
- Ako nema dovoljno vode u spremniku za vodu, svijetli crvena LED lampica.
- U spremnik za vodu uspite vodu kako je to opisano u poglavlju 5.

NAPOMENA

Uređaj ima tri različita modusa:

	LED osvjetljenje	Ovlaživač zraka	Učinak isparavanja
ON/OFF tipka  pritisnuti 1x	plavo	nivo 1	~ 200 ml/h
ON/OFF tipka  pritisnuti 2x	bijelo	nivo 2	~ 150 ml/h
ON/OFF tipka  pritisnuti 3x (noćni rad)	ugašeno	nivo 2	~ 150 ml/h
ON/OFF tipka  pritisnuti 4x	ugašeno	ugašeno	

Napomena

Po želji uložak u pretincu za aromu (8) možete ukapati arome/mirisnog ulja. **Ni u kojem slučaju nemojte sipati aromu direktno u vodu.**

Gašenje uređaja

- 4 x pritisnite tipku ON/OFF  . Gasi se LED osvjetljenje.
- Sada utikač izvucite iz utičnice.

Napomena

U modusu „Noćni rad“ ovlaživač zraka radi na nivou 2 uz nizak stepen isparavanja i bez LED osvjetljenja za nesmetan i opuštajući san.

7. Čišćenje i održavanje

Redovno čišćenje uređaja preduslov je za higijenski rad bez smetnji. Onečišćenje uređaja zavisi od kvalitete vode i dužine rada. U svakom slučaju preporučujemo slijedeće intervale čišćenja.

Svaka tri dana	Po potrebi	
X		Ultrazvučnu membranu čistite kistom, bazu isperite
X		Spremnik za vodu isperite, promijenite vodu
	X	Ovlaživač zraka očistite sa vanjske i unutrašnje strane
	X	Skidanje kamenca

⚠ UPOZORENJE

Uređaj ugasite nakon svake upotrebe i prije svakog čišćenja. Isključite utikač iz struje.

⚠ PAŽNJA

Očistite spremnik za vodu i ovlaživač zraka u potpunosti ispraznite, ako ga niste palili duže od jedne sedmice.

NAPOMENA

- Uređaj čistite samo na naveden način.
- Tečnost ni u kojem slučaju ne smije da uđe u bazu ovlaživača zraka.
- Nemojte koristiti sredstva za čišćenje koja sadrže otapala.
- Za čišćenje i dezinfekciju koristite isključivo blaga sredstva za čišćenje ili ocat/sredstvo za čišćenje na baci octa.

Čišćenje ultrazvučne membrane kistom, ispiranje baze

⚠ NAPOMENA

Vodu ispite iz baze preko bočnog ruba u smjeru strelice. Pazite da voda ne uđe u unutrašnjost kao npr. preko otvora za ventil.



- Ultrazvučnu membranu čistite uz pomoć isporučenog kista.
- Vodu iz baze ispite preko bočnog ruba.
- Ako ostanu ostaci zaprljanja u baci, u bazu uspite nešto čiste, friške vode i ispite preko bočnog ruba.

Ispiranje spremnika za vodu, sipanje vode

- Spremnik za vodu redovno čistiti, a kod svakodnevne upotrebe najmanje jednom sedmično.
- Za čišćenje koristite blago sredstvo za čišćenje ili ocat.
- Žljebove vijčanog zatvarača čistite kistom.
- U spremnik za vodu do pola uspite vode.
- Spremnik čvrsto zatvorite zatvaračem.
- Spremnik nekoliko puta protresite.
- U potpunosti ispraznite vozi iz spremnika.
- Postupak ponovite sada sa čistom vodom.

Čišćenje ovlaživača vazduha za vanjske i unutrašnje strane

- Vodu ispraznite preko bočnog ruba baze.
- Uređaj sa unutrašnje i vanjske strane prebrišite vlažnom krpom. Nakon toga, za čišćenje koristite blago sredstvo za čišćenje ili ocat.

Skidanje kamenca

Skidanje kamenca sa ultrazvučne membrane

Tvrda voda može prouzrokovati stvaranje kamenca na uređaju, a posebno na ultrazvučnoj membrani. Kamenac je vidljiv po bijelom sloju. Redovno skidajte kamenac sa uređaja.

- Na ultrazvučnu membranu nakapajte nešto sredstva za skidanje kamenca.
- Pustite da djeluje 2 do 5 minuta.
- Ultrazvučnu membranu očistite kistom.
- Bazu dva puta isperite friškom i čistom vodom.

Čišćenje baze sa unutrašnje strane

- Vlažnu i mekanu krpom kratko uronite u sredstvo za skidanje kamenca.
- Vlažnom krpom očistite bazu sa unutrašnje strane.
- Oprezno uspite čistu vode u bazu.
- Vodu ispitate iz baze preko bočnog ruba.
- Ovaj postupak ponovite čistom vodom.

Skidanje kamenca iz spremnika za vodu

- Uspite vodu do polovine spremnika.
- Dodajte malu količinu sredstva za skidanje kamenca.
- Vijčani poklopac čvrsto zatvorite.
- Spremnik za vodu protresite nekoliko puta.
- Iz spremnika ispraznite sadržaj.
- Bazu dva puta isperite bistrom vodom.

8. Rezervni dijelovi

SAVJET!

Kod tvrde vode savjetujemo da naručite opcionalne filtere protiv kamenca.

Broj narudžbe 163.803. Obratite se servisu za kupce ili ovlaštenom trgovcu.

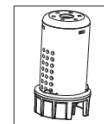

⚠ NAPOMENA

- Ako se kamenac stvara unatoč filteru protiv kamenca onda trebate da zamijenite filter protiv kamenca.
- Vijek trajanja filtera protiv kamenca iznosi najviše 2-3 mjeseca.
- Ako duže vrijeme ne koristite uređaj, onda izvadite filter protiv kamenca iz uređaja i posušite ga.

Postavljanje filtera protiv kamenca

- Skinite i okrenite spremnik za vodu.
- Odvrnite vijčani poklopac na spremniku za vodu.
- Zavrните filter za vodu unutra na vijčani zatvarač/poklopac.
- Vijčanim zatvaračem zatvorite spremnik.

9. Šta učiniti u slučaju problema?

Problem	Uzrok	Otklanjanje
LED lampica ne svijetli	Kabal nije priključen u struju.	Kabal priključite u struju.
Crvena LED lampica	Nivo vode je nizak, spremnik za vodu je prazan.	Napunite spremnik za vodu.
Para ne izlazi.	LED lampica svijetli crveno.	Napunite spremnik za vodu.
	LED lampica ne svijetli.	Utikač uključite u struju.
Para ima čudan miris.	Uređaj je nov.	Skinite spremnik za vodu, odvrnite poklopac i skinite ga. Ovako otvoren i prazan spremnik za vodu ostavite da stoji na suhom i hladnom mjestu u trajanju od 12 sati.
	Ustajala ili prljava voda.	Ispraznite bazu i spremnik za vodu i temeljito ih očistite. U spremnik za vodu uspite svježju vodu.

Primjetan zvuk	Spremnik za vodu ne naliježe ispravno na bazu.	Skinite spremnik za vodu i postavite ga ispravno na bazu. Spremnik mora čvrsto da naliježe na bazu.
	U spremniku za vodu je malo vode.	Dospite vodu u spremnik.
	Uređaj ne stoji pravo i stabilno.	Uređaj postavite uspravno i na čvrstu podlogu.
Para izlazi ispod spremnika za vodu	Spremnik za vodu ne naliježe ispravno na bazu.	Skinite spremnik za vodu. Provjerite da li je prolaz između baze i spremnika čist. Po potrebi isti očistite. Spremnik za vodu ispravno postavite na bazu. Spremnik treba čvrsto da naliježe na bazu.
Pali se crveni LED iako je spremnik pun	Uređaj usljed kvara pogrešno procjenjuje nivo vode.	Ponovo pokrenite uređaj.

10. Tehnički podaci

Dimenzije (dužina x širina x visina)	cca. 21 cm x 11 cm x 25,5 cm
Dužina kabla	cca. 1,5 m
Napajanje strujom/frekvencija	100-240 V AC / 50/60 Hz
Nazivna snaga	Maksimalno 20W
Veličina prostorije	do 20 m ²
Volumen	cca. 2 litra
Isparavanje	200 ml/sat
Opis simbola	 Uređaj je duplo izoliran i zaštićen, čime je svrstan u zaštitnu klasu 2
Jačina zvuka	cca. 35 dB

11. Odlaganje

U interesu zaštite okoliša ovaj uređaj nemojte bacati u kućno smeće. Poštujte lokalne propise kod odlaganje ove vrste materijala. Molimo da ovaj električni pokrivač odlažete u skladu sa Uredbom za stare elektronske i električne uređaje EG – WEEE (Waste Electrical and Electronic Equipment). Ukoliko imate dodatnih pitanja, molimo da se obratite nadležnom komunalnom poduzeću.



12. Artikli za narudžbu

Ove artikle možete naručiti kod Vašeg ovlaštenog trgovca. Navedite odgovarajući broj artikla. Artikle možete dodatno kupiti u trgovini.

Artikal	Broj artikla
Beurer by Toasis Aromatično ulje „Vitality“ (10 ml)	681.30
Beurer by Toasis Aromatično ulje „Harmony“ (10 ml)	681.31
Beurer by Toasis Aromatično ulje „Relax“ (10 ml)	681.32
Beurer by Toasis Aromatično ulje „Sleep Well“	681.33
10 komada aromatičnih uložaka	163.801
Filter za kamenac (po izboru)	163.803