

# beurer

HC 55

Fen za sušenje kose



Uputstvo za upotrebu



Molimo pažljivo pročitajte ova uputstva za upotrebu i zadržite ih za kasniju upotrebu, obavezno ih učinite dostupnim drugim korisnicima, i pratite informacije koje sadrže.

## Sadržaj:

1. Predviđena svrha.....	2
2. Znaci i simboli.....	2
3. Predviđena upotreba.....	2
4. Opis uređaja.....	3
5. Bezbjedonosne napomene.....	3
6. Rad.....	4
7. Čišćenje i održavanje uređaja.....	6
8. Tehnički podaci.....	6
9. Odlaganje.....	6

## Uključeno u isporuku:

- Fen za kosu
- Uska profesionalna mlaznica ( usmjerivač zraka)
- Raspršivač volumena
- Ovo uputstvo za upotrebu



### UPOZORENJE

Uređaj je namijenjen za kućnu/privatnu upotrebu, a ne za komercijalnu upotrebu.

- Ovaj uređaj mogu koristiti djeca starija od 8 godina i ljudi sa smanjenim fizičkim, senzornim ili mentalnim sposobnostima ili nedostatkom iskustva ili znanja, pod uslovom da su nadgledani ili da su im date upute kako bezbjedno koristiti uređaj i potpuno su svjesni posljedičnih rizika od upotrebe.
- Djeca se ne smiju igrati sa uređajem.
- Čišćenje i održavanje ne smiju obavljati djeca, osim ako su nadgledana.
- Ako je mrežni kabal ovog uređaja oštećen, mora biti odložen.
- Kada koristite uređaj u kupatilu, isključite mrežni utikač nakon upotrebe, s obzirom da voda u blizini predstavlja opasnost, čak i kada je uređaj isključen.
- Kao dodatnu bezbjedonosnu mjeru preporučujemo instalaciju zaštitnog uređaja za rezidualnu (preostalu) struju (RCD = Residual-Current Circuit Device) sa nazivno radnom strujom, koja ne prelazi 30 mA u strujnom krugu u kupatilu. Vaš lokalni stručnjak- električar, vam može pružiti relevantne informacije.
- Nikada nemojte koristiti uređaj blizu kupatila, umivaonika, tuša ili drugih predmeta koji sadrže vodu ili druge tečnosti - rizik od električnog šoka.

Poštovani kupci,

Radujemo se što ste se odlučili za jedan proizvod iz našeg asortimana. Mi stojimo iza kvalitetnih i ispitanih proizvoda sa polja toplote, blage terapije, masaže, mjerenja težine, krvnog pritiska, tjelesne temperature, pulsa i zraka.

**Molimo da ova uputstva pažljivo pročitate, sačuvate ih za kasniju upotrebu, učinite ih dostupnim trećim licima i poštujuete upozorenja.**

**Srdačni pozdravi,  
Vaš Beurer tim**

### **1. Predviđena svrha**

Fen za kosu je pogodan za sušenje i profesionalno oblikovanje kose. Fen za kosu može biti prilagođen vašim individualnim potrebama, pomoću dvije postavke ventilatora i tri postavke toplote.

Dodatna postavka hladnog vazduha doprinosi poboljšanom održanju vašeg stila.

Možete koristiti usku profesionalnu mlaznicu kako biste oblikovali kosu onako kako želite, a dodatak raspršivača daje vašoj kosi dodatni volumen.

Ugrađena jon-tehnologija koristi negativno napunjene jone za neutralizaciju kose. Statičko punjenje kose je spriječeno.

Automatsko isključivanje štiti uređaj od pregrijavanja.

Zamjenljivi filteri olakšavaju da uklonite dlačice, prašinu i kosu koja je bila usisana.





Uređaj ima automatski namotač kabla. Ovo se može koristiti da se olakšano namota kabal nazad u fen za kosu.

Uređaj je namjenjen isključivo za svrhu opisanu u ovim uputstvima za upotrebu.

Proizvođač nije odgovoran za štetu koja je nastala usljed neoprezne upotrebe.

### **2. Znaci i simboli**

Slijedeći simboli pojavljuju se u ovim uputama za upotrebu i na uređaju:

	<b>Opasnost</b>	Ovaj uređaj se ne smije koristiti blizu vode ili u vodi (npr. u umivaoniku, u tušu, ili kupatilu) - rizik od električnog udara!
	<b>Upozorenje</b>	Obavještenje o upozorenju koje ukazuje na rizik od povrede ili oštećenja zdravlja.
	<b>Upozorenje</b>	Bezbjedonosna napomena koja ukazuje na moguća oštećenja uređaja / dodataka.
	<b>Napomena</b>	Napomena o važnim informacijama.

### **3. Predviđena upotreba**

Fen za sušenje kose mogu koristiti pojedinci samo za sušenje i profesionalno oblikovanje kose i samo je za ličnu upotrebu!



#### **Upozorenje**

Uređaj je pogodan samo za:

- Za vanjsku upotrebu
- Za predviđenu svrhu i kako je navedeno u ovim uputstvima za upotrebu.

Svaki oblik nepravilne upotrebe može biti opasan.

#### 4. Opis uređaja

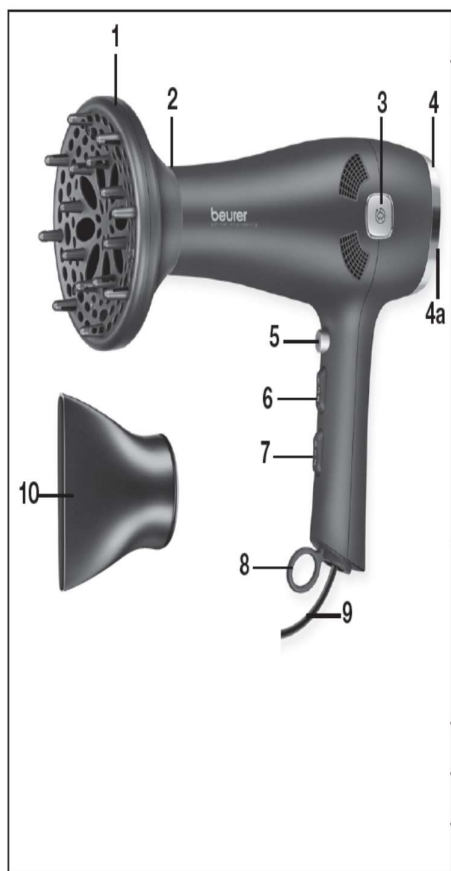

1	Raspršivač volumena
2	Izlaz za zrak
3	Dugme za namotavanje kabla
4	Zamjenjljivi filter
4a	Unutrašnji zamjenjljivi filter
5	Dugme za hladni zrak 
6	Prekidač za toplotno podešavanje, sa tri postavke: 1 Niska temperatura 2 Srednja temperatura 3 Visoka temperatura
7	Prekidač ventilatora sa tri postavke: 0 Isključeno 1 Blagi protok zraka 2 Jaki protok zraka
8	Viseća petlja
9	Kabal za napajanje
10	Rotirajuća profesionalna mlaznica (usmjerivač zraka)

#### 5. Bezbjedonosne napomene



##### Opasnost

Da bi se izbjeglo oštećenje zdravlja, savjetujemo vam da ne koristite uređaj u slijedećim situacijama:

- Nikada ne potapajte uređaj u vodu ili u druge tečnosti!  
Opasnost od strujnog udara!
- Ako uređaj pada u vodu uprkos tome što slijedite sve mjere predostrožnosti, odmah izvucite mrežni utikač iz utičnice. Ne posežite za uređajem u vodi! Opasnost od strujnog udara!
- Pregledajte uređaj u ovlaštenoj specijalizovanoj radionici prije nego što ga ponovo upotrijebite.  
Opasnost po život od strujnog udara!
- Držite metalne predmete (kao što je nakit) daleko od dovoda vazduha kako biste spriječili da budu usisani- opasnost od električnog udara!
- Ne ubacujte predmete u kućište! Opasnost od strujnog udara!
- Ako je uređaj pao ili je pretrpio bilo kakvu drugu štetu, više se ne smije koristiti. Rizik od strujnog udara i povreda!
- Ako je vidljivo oštećenje uređaja, mrežnog kabla / priključka ili dodatne opreme, nemojte koristiti uređaj ako imate bilo kakvih sumnji i obratite se prodavcu ili na navedenoj adresi za korisničke usluge. Rizik od električnog udara!
- Ne koristite produžne kablove u kupatilu, kako biste osigurali brzi pristup utikaču, u hitnom slučaju.
- Držite ambalažni materijal od djece - rizik od gušenja!



## Upozorenje

### Da biste izbjegli oštećenje zdravlja, obratite pažnju na slijedeće:

- Ne pokrivajte fen za kosu, ventilator ili dovod zraka - rizik od požara!
- Zamjenljivi filteri [4, 4a], ulaz za zrak i izlaz za zrak [2] fena za kosu moraju biti bez dlačica, prašine, kose koja je usisana - rizik od požara!
- Ne koristite uređaj na sintetičkoj kosi - rizik od požara!
- U blizini uređaja ne smiju se nalaziti nikakve lako zapaljive tečnosti. Opasnost od požara!
- Nakon upotrebe, postavite uređaj na površinu otpornu na toplotu.



### Napomene

- Povucite mrežni kabal iz utičnice samo pomoću priključka.
- Respetljajte mrežni kabal [9] ako je uvijen.
- Prije upotrebe uređaja uklonite sav ambalažni materijal.
- Priključite uređaj samo na utičnicu koja ima napon prikazan na tipskoj pločici.
- Nemojte koristiti dodatne dijelove koje ne preporučuje proizvođač ili koji su ponuđeni kao oprema.
- Ni u kom slučaju ne bi trebalo da otvarate ili popravljate uređaj sami, jer ispravna funkcionalnost više se ne može garantovati. Nepridržavanje navedenog će rezultirati poništenjem garancije.
- U slučaju kvara ili oštećenja, uređaj popravite u certificiranoj specijalizovanoj radionici.
- Nikada ne ostavljajte uređaj bez nadzora tokom upotrebe.
- Ne koristite uređaj napolju.
- Ako prosljedite uređaj na nekom drugome, obavezno prosljedite i ova uputstva za upotrebu.

## 6. Rad



### Upozorenje

- Postavite se na suhu, neprovodnu površinu. Opasnost od strujnog udara!
- Uvjerite se da su vaše ruke suhe! Postoji opasnost od strujnog udara!
- Raspršivač volumena [1], profesionalna mlaznica [10] i fen za kosu mogu postati vrlo vrući u zavisnosti od postavke na prekidaču i vremena upotrebe - rizik od opekotina i vatre!
- Ne dodirujte raspršivač volumena [1] i profesionalnu mlaznicu [10] tokom upotrebe, jer će postati vrući. Opasnost od požara i opekotina!
- Postavite fen za kosu samo na nezapaljive površine. Opasnost od vatre!
- Ne stavljajte uređaj na ili blizu vlažnih peškira nakon upotrebe. Opasnost od strujnog udara!
- Osigurajte da nijedna dlaka ne može biti direktno usisana u uređaj! Opasnost od vatre!



### Važno

- Nemojte zaglaviti mrežni kabal [9] u ladicama ili vratima, na primjer.
- Respetljajte mrežni kabal [9] ako je uvijen.
- Nemojte povlačiti, uvijati ili savijati mrežni kabal [9], ne povlačite ga ili ne vodite iznad oštarih, zašiljenih predmeta ili vrućih površina. Oštećeni ili zapleteni mrežni kablovi povećavaju rizik od električnog udara!



### Napomena

Na početku razvija se blagi miris, i to nakon uključivanja uređaja po prvi put. Ovo je normalno i nije štetno za vaše zdravlje. Dozvolite uređaju da radi tri do pet minuta. Nakon toga možete koristiti uređaj kao i uobičajeno.

## Sušenje kose

- > Uključite fen za kosu pomoću prekidača ventilatora [7]
  - 1 Blagi protok zraka
  - 2 Jaki protok zraka
- > Odaberite postavku toplote koristeći prekidač za podešavanje toplote [6]:
  - 1 Niska temperatura
  - 2 Srednja temperatura
  - 3 Visoka temperatura
- > Osušite i / ili oblikujte kosu po želji.

### Nakon svake upotrebe / pri svakom prekidu, uvijek isključite fen za kosu na prekidaču ventilatora [7] (postavka 0)

- > Za vašu sigurnost, uređaj se automatski isključuje ako se pregrije.
- > Izvucite mrežni utikač iz utičnice i ostavite da se uređaj ohladi.
- > Prije ponovnog uključivanja provjerite izlaz za zrak [2] i filtere [4, 4a] da nema prepreka (npr. dlačice, prašina i dlake koji su usisani).
- > Ne postavljajte uređaj na ili blizu vlažnih peškira nakon upotrebe.



#### Napomena

Za najbolje rezultate sa jonskom tehnologijom, koristite fen za kosu bez dodataka.

#### Odabir funkcije

Fen za kosu ima hladno podešavanje koje se može odabrati pomoću dugmeta za hladni zrak [5]:

Funkcija	Opis
	Hladno podešavanje pruža savršenu konačnicu za oblikovanje. Ono hladi kosu i doprinosi održanju za poboljšani rezultat. Hladno podešavanje se može aktivirati u bilo kojem trenutku pritiskom i držanjem dugmeta [5]. Kada pustite dugme, uređaj se vraća na prethodno izabranu postavku toplote.

#### Dodaci

Isporučeni su slijedeći dodaci:

- Raspršivač volumena [1]: daje oblik, volumen i ton.
- Profesionalna mlaznica [10]: omogućava vam da oblikujete kosu tačno kako želite.

#### Nakon upotrebe

- Nakon svake upotrebe izvucite mrežni utikač iz utičnice.
- Dozvolite uređaju da se ohladi.
- Pritisnite dugme za namotavanje kabla  da biste namotali kabal u fen za kosu. Uvjerite se da mrežni kabal nije uvijen.



#### Važno

- Mrežni kabal se prilično brzo vraća u kućište. Vodite računa da usmjerite kabal drugom rukom kako biste spriječili povrede.
- Čuvajte uređaj na suhom mjestu, van domašaja djece.
- Uređaj se može okačiti na zakačku pomoću petlje [9].

## 7. Čišćenje i održavanje uređaja



#### Čišćenje Važno

- Prije čišćenja uređaja uvijek izvucite mrežni utikač iz utičnice. Opasnost od strujnog udara!
- Osigurajte da nimalo vode ne uđe u uređaj! Opasnost od strujnog udara!
- Nemojte čistiti uređaj sa lako zapaljivim tečnostima! Opasnost od požara!



#### Napomena

- Vaš uređaj se ne održava.
- Zaštitite uređaj od prašine, prljavštine i vlage.
- Ne čistite uređaj u mašini za pranje suđa.
- Nemojte koristiti bilo kakve agresivne, nagrizajuće, abrazivne ili korozivne proizvode za čišćenje ili tvrde četke.
- Kućište fena za kosu i dodaci mogu se očistiti mekom krpom koja je navlažena toplom vodom.
- Prije svake upotrebe, uklonite sve dlačice, prašinu i kosu iz izlaza za vazduh [2] i filtera [4, 4a] koristeći četkice odgovarajuće veličine.

## 8. Tehnički podaci

Težina	~ 602 g
Napon	220-240 V ~ 50/60 Hz
Potrošnja električne energije	Maks. 2000 W
Klasa zaštite	II
Radni uslovi	Odobreno samo za unutrašnju upotrebu
Dozvoljeni temperaturni opseg	-10 to +40°C

Podliježe tehničkim promjenama.

## 9. Odlaganje

Zbog ekoloških razloga, ne odlažite uređaj u kućni otpad na kraju njegovog upotrebnog vijeka. Odložite uređaj na odgovarajuće lokalno prikupljanje ili tačku za recikliranje. Pridržavajte se lokalnih propisa za odlaganje materijala. Molimo da odložite uređaj u skladu sa EC direktivom - WEEE (Otpad električne i elektronske opreme). Ako imate bilo kakvih pitanja, molimo kontaktirajte lokalne organe nadležne za odlaganje otpada. Možete doći do lokacije tačkaka za prikupljanje starih uređaja preko lokalnih ili općinskih organa, kompanije za lokalni otpad ili vašeg prodavca, na primjer.

