



-Uputstvo za upotrebu-

Ženski brijač HL 35

Sadržaj

1. Pravilna upotreba.....	3
2. Bezbjedonosne informacije	3
3. Opis uređaja	4
4. Rad	5
5. Održavanje i skladištenje	6
6. Rezervni i zamjenski dijelovi	6
7. Garancija/servis	6

Poštovani kupci,

Radujemo se što ste se odlučili za jedan proizvod iz našeg asortimana. Mi stojimo iza kvalitetnih i ispitanih proizvoda sa polja toplote, blage terapije, masaže, mjerenja težine, krvnog pritiska, tjelesne temperature, pulsa i zraka.

Molimo da ova uputstva pažljivo pročitate, sačuvate ih za kasniju upotrebu, učinite ih dostupnim trećim licima i poštujujte upozorenja.

**Srdačni pozdravi,
Vaš Beurer tim**



UPOZORENJE

Uređaj je namijenjen za kućnu/privatnu upotrebu, a ne za komercijalnu upotrebu.

- Ovaj uređaj mogu koristiti djeca starija od 8 godina i osobe sa smanjenim fizičkim, senzornim ili mentalnim sposobnostima ili sa nedostatkom iskustva ili znanja, pod uslovom da se nadgledaju ili da su im date upute kako bezbjedno koristiti uređaj, te da su potpuno svjesni posljedičnih rizika upotrebe.
- Djeca se ne smiju igrati sa uređajem.
- Čišćenje i održavanje ne smiju obavljati djeca, osim ako se nadgledaju.
- Ako je mrežni kabal ovog uređaja oštećen, mora biti odložen.









Stavke uključene u paket:

- Ženski brijač
- Zaštitni poklopac
- 1 nastavak za piling
- 2 češljica-držači razmaka
- Punjač

- Adapter za utikač
- Četkice za čišćenje
- Ova uputstva za upotrebu

Objašnjenje simbola

Slijedeći simboli se koriste u uputama za upotrebu.

	UPOZORENJE	Upozorenje koje ukazuje na rizik od povrede ili opasnosti za zdravlje.
	OPREZ	Bezbjedonosna informacija koja ukazuje na moguća oštećenja uređaja/dodatne opreme
	Napomena	Važna informacija.
	Napomena	Pogodno za upotrebu u kadi ili tušu.
		Uređaj ima dvostruku zaštitnu izolaciju i stoga je u skladu sa zaštitom klasa 2.
		Koristiti samo zatvorenom prostoru.
		Odložite ambalažu na ekološki prihvatljiv način

1. Pravilna upotreba

Ovaj ženski brijlač garantira jednostavno, temeljito brijanje. Zahvaljujući pokretnoj glavi za brijanje, ženski brijlač se optimalno podešava na koži kako bi uklonio dlačice, bez napora, sa teže dostupnih mjesta. Aparat za brijanje je pogodan za upotrebu na vlažnoj ili suhoj koži. Dodatak za piling pomaže u uklanjanju mrtvih ćelija kože, i sprječavanju urastanja dlačica. Uređaj je namijenjen samo za svrhu opisanu u ovim uputama za upotrebu. Proizvođač se ne može smatrati odgovornim za štetu koja je

nastala kao rezultat neprikladne ili neoprezne upotrebe. Ovaj uređaj je namijenjen isključivo za kućnu upotrebu, a ne za komercijalnu upotrebu.

2. Bezbjedonosne informacije

Molimo pažljivo pročitajte ova uputstva za upotrebu. Nepridržavanje slijedećih informacija može dovesti do osobne povrede ili materijalne štete. Čuvajte ova uputstva za upotrebu na sigurnom mjestu, da ih mogu pročitati i druge osobe koje koriste uređaj. Uvijek prosljedite ove upute zajedno sa uređajem, ako ga prodajete ili prosljeđujete.



UPOZORENJE

djecu dalje od ambalažnog materijala. Opasnost od gušenja!

- Djeca se moraju nadgledati prilikom upotrebe ovog uređaja.



OPREZ

• Prije upotrebe, provjerite da uređaj i dodatna oprema ne pokazuju nikakve vidljive znakove oštećenja. Ako ste u nedoumici, nemojte ga koristiti i kontaktirajte vašeg prodavca ili navedenu servisnu adresu za kupce.

- Nemojte rastezati, uvijati ili savijati kabal za napajanje.
- Nemojte postavljati kabal za napajanje, niti ga povlačiti preko oštih ili šiljastih predmeta.
- Priključite kabal za napajanje u ispravno instaliranu utičnicu.
- Ne otvarajte kućište, ni pod kojim okolnostima.
- Držite uređaj dalje od šiljastih ili oštih predmeta.
- Ako je uređaj ispao ili na drugi način oštećen, ne smije se ponovo koristiti.
- Isključite uređaj i iskopčajte ga iz napajanja nakon svake upotrebe, i prije svakog čišćenja.



UPOZORENJE : Električni udar

- Kao i svaki električni uređaj, pažljivo i oprezno koristite ovaj uređaj kako biste izbjegli opasnosti od električnog udara.
- Prema tome, uređaj mora raditi na slijedeći način:
- samo sa mrežnim naponom navedenim na uređaju
- nikada nemojte koristiti uređaj, ako isti ili njegova dodatna oprema, pokazuju vidljive znakove oštećenja.
- nemojte koristiti uređaj tokom grmljavine.

U slučaju nedostataka ili grešaka u radu, odmah isključite uređaj i odspojite ga iz utičnice za napajanje. Nemojte vući mrežni kabal ili uređaj, kako biste isključili jedinicu za napajanje iz utičnice. Nikada nemojte držati ili nositi uređaj pomoću kabla za napajanje. Držite kablove dalje od vrućih površina.

Pazite da punjač, utikač i kabal ne dođu u dodir sa vodom ili drugim tečnostima.

Stoga, koristite punjač pod slijedećim uslovima:

- samo u suhim prostorijama• samo sa suhim rukama• nikada u kadi, pod tušem ili blizu napunjenog umivaonika• nikada u bazenima, džakuzijima ili u sauni• Nikada vani, na otvorenom. Nikada ne posežite za punjačem koji je potopljen u vodu. Isključite ga odmah iz mreže.



UPOZORENJE: Popravke • Samo stručno osoblje može izvršiti popravke električnih uređaja. Nepravilan popravak može izložiti korisnike znatnoj opasnosti. U slučaju popravki, molimo kontaktirajte korisnički servis, ili ovlaštenog prodavača.

- Ako je uređaj za napajanje ili njegov kabal oštećen, mora ga zamijeniti ovlašteni prodavač• Da biste naručili zamjenske dijelove (nastavak za brijanje, dodatak za piling), molimo pogledajte priloženi popis adresa servisa.



UPOZORENJE: Opasnost od požara Postoji opasnost od požara ako se uređaj nepravilno koristi ili ako se ne koristi u skladu sa uputstvima za upotrebu. Iz tog razloga uređaj smije raditi samo na slijedeći način:

- Nikada ne ostavljajte uređaj bez nadzora, posebno ako su djeca u blizini.
- Nikada nemojte koristiti uređaj ispod pokrivača, kao što su deke ili jastuci.
- Nikada nemojte koristiti uređaj u blizini benzina ili drugih lahko zapaljivih materijala.



OPREZ: Odlaganje Iz ekoloških razloga, uređaj ne odlažite u kućni otpad na kraju njegovog upotrebno vijeka. Uređaj odložite na odgovarajuće lokalno mjesto za prikupljanje ili recikliranje.

Uređaj odložite u skladu sa EC direktivom - WEEE (Otpadna električna i elektronska oprema). Ako imate bilo kakvih pitanja, molimo kontaktirajte lokalne vlasti nadležne za odlaganje otpada.



Uklonite bateriju prije nego što uređaj odložite na predviđeno mjesto za recikliranje. Prije nego što izvadite bateriju, odspojite uređaj iz punjača i sačekajte dok se motor potpuno zaustavi. Skinite prednji poklopac pomoću odvijača i olabavite šarafe ispod. Na kraju, odspojite bateriju. Odložite korištenu bateriju na mjesto prikupljanja.

3. Opis uređaja

1. Pokretna glava za brijanje
2. Zamjenjivi dodatak za brijanje
3. Zamjenjivi dodatak za piling
4. Zaštitni poklopac
5. Češalj za manju razdaljinu
6. Češalj za veću razdaljinu
7. Osvijetljeno dugme On/Off (uklj./isklj.)
8. LED svjetlo
9. Utičnica za punjenje
10. Indikator nivoa baterije
11. Punjač
12. Utičnica za napajanje uređaja

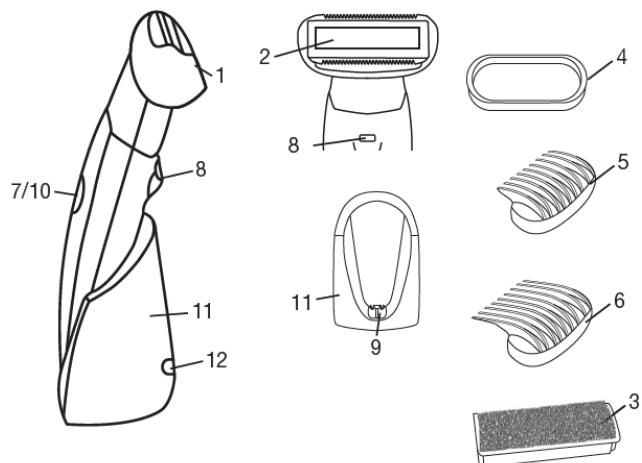

4. Rad

- Uklonite ambalažu.
- Provjerite da nisu uređaj, jedinica za napajanje i kablovi oštećeni.
- Povežite uređaj sa mrežnim napajanjem. Uređaj mora biti isključen u ovom trenutku.
- Vodite kabal bezbjedno, tako da ne postoji opasnost da se neko spotakne preko njega.
- Napunite uređaj oko 90 minuta prije prve upotrebe.
- Ako indikatorne lampice punjača bljeskaju polako, to znači da se baterija puni. Čim je ekran stalno osvijetljen, uređaj je potpuno napunjen.



OPREZ

• Iz higijenskih razloga ne biste trebali dijeliti ovaj uređaj sa drugim osobama. Kada je uključen, uređaj ne bi trebao doći u dodir s drugim dijelovima kože (npr. trepavice, kosa itd.), ili sa odjećom ili vezicama, kako biste izbjegli povrede, kao i blokiranje ili oštećenje uređaja.

• Nemojte koristiti uređaj na nadraženoj koži, proširenim venama, osipima, bubuljicama, (dlakavim) madežima, ili ranama bez prethodnog konsultovanja sa lekarom. Isto važi i za pacijente koji imaju oslabljen imunološki sistem, dijabetes, hemofiliju i imunodeficijenciju.

• Ako indikatorne lampice punjača bljeskaju polako, to znači da se baterija puni. Čim je stalno ekran osvijetljen, uređaj je potpuno napunjen. Onda možete početi da koristite uređaj na baterije. Mrežni rad nije moguć.

• Ako lampice indikatora punjača brzo treperi tokom rada baterije, baterija je prazna. Napunite uređaj tako što ćete ga



postaviti na stanicu ili ga priključiti na mrežni adapter. • Jedno punjenje je dovoljno za oko 60 minuta bežičnog rada.

Napomena • Da biste postigli dugi vijek trajanja baterije, bateriju potpuno napunite najmanje jednom godišnje. • Aparat za brijanje može se koristiti u tušu ili kadi, i može se čistiti pod tekućom vodom. • Kada se koristi na suhoj koži, koža mora biti potpuno suha, i bez masnoće. • Kada se koristi na vlažnoj koži, važno je da je koža dovoljno vlažna, tako da uređaj može da klizi optimalno preko kože. Gel za tuširanje ili sapun olakšavaju proces brijanja. • Nemojte koristiti kreme/ losione koji sadrže alkohol, prije ili nakon upotrebe aparata za brijanje. • Da biste izbjegli iritaciju, ne pritišćite glavu brijača previše na kožu. • Temeljito očistite glavu za brijanje, prije brijanja. Time se smanjuje rizik od infekcije, što je više moguće.

- Pritisnite dugme On/Off (za uključivanje / isključivanje) da biste uključili uređaj.
- LED svjetlo osigurava optimalne uvjete osvjetljenja tako da možete vidjeti i ukloniti najtanje dlačice.
- Držite kožu zategnutu, slobodnom rukom, kako biste podigli dlačice.
- Koristite uređaj polako, ravnomjerno i bez pritiska sa osvijetljenom stranom u suprotnom smjeru od rasta dlačica. Kako dlačice ne rastu uvijek u jednom smjeru, može biti korisno pomicati uređaj u različitim pravcima preko kože, kako bi se postigao optimalan rezultat.

Upotreba dodatka za piling

Dodatak za piling nježno uklanja suhe, mrtve ćelije kože, i sprječava urastanje dlačica.

- Uklonite nastavak brijača, laganim izvlačenjem.
- Umetnite dodatak za piling.
- Uključite uređaj, i polako i lagano prelazite preko kože.

Upotreba češljica za razdaljinu

Koristeći ove češljice, možete odrezati dlačice na dvije različite dužine:

- Mali češljic- držač razmaka od 4mm
- Veliki češljic- držač razmaka od 8mm
- Postavite češalj koji želite koristiti na glavu aparata za brijanje, tako da su zubi češlja okrenuti van na osvijetljenoj strani. • Uključite uređaj i uvijek pomjerajte uređaj u suprotnom pravcu od rasta dlačica. • Pazite da površina češljica uvijek ostane u kontaktu sa kožom.

5. Održavanje i skladištenje



UPOZORENJE • Isključite uređaj prije čišćenja. • Aparat čistite samo na navedeni način. Tečnost nikada ne smije da uđe u uređaj ili dodatnu opremu. • Osim toga, oštrice brijača mogu se ukloniti sa glave brijača, i očistiti pod tekućom vodom. Prije čišćenja glave brijača na ovaj način, dlačice se mogu ukloniti sa uređaja pomoću četkice za čišćenje. • Svakih šest mjeseci, podmažite foliju za brijač i trimmer, kapljicom ulja za šivaću mašinu. • Nemojte ponovo koristiti uređaj dok se potpuno ne osuši. • Ne čistite uređaj u mašini za pranje suđa. • Nemojte koristiti agresivna sredstva za čišćenje ili tvrde četke.

Prvo isključite uređaj i pustite da se ohladi. Tada ga možete očistiti mekom, lagano navlaženom krpom. Zatim ga osušite mekom krpom, koja ne ostavlja dlačice.

6. Rezervni i zamjenski dijelovi

	Broj artikla i / ili broj narudžbe
Zamjenjivi dodatak za brijanje	163.701 *
Zamjenjivi dodatak za piling	163.702 *
Češljic-držač razmaka (4 mm)	163.703 **
Češljic-držač razmaka (8 mm)	163.704 **
Četkica za čišćenje	163.705 **
Zaštitni poklopac	163.706 **
Mrežni adapter	007.203 **
Punjač	163.707 **

* Komercijalno dostupan ili na odgovarajućoj adresi servisa (prema popisu adresa servisa)

** Dostupno na odgovarajućoj adresi servisa (prema popisu adresa servisa)

7. Garancija /servis

U slučaju reklamacije pod garancijom, molimo obratite se lokalnom prodavcu ili lokalnom predstavniku koji je naveden na listi "međunarodni servis". U slučaju vraćanja uređaja molimo dodajte kopiju vašeg računa i kratak izvještaj o kvaru.

Primjenjuju se slijedeći uslovi garancije:

1. Garantni rok za BEURER proizvode je ili 3/5 godina ili - ako je duži - određeni garantni rok odnosno države, od datuma kupovine.

U slučaju reklamacije unutar garancije, datum kupovine treba da bude dokazan računom od kupovine ili fakturom.

2. Popravke (kompletnog uređaja ili dijelova uređaja) ne produžavaju garantni period.

3. Garancija ne važi za štete zbog:

a. nepravilnog postupanja, npr. nepridržavanjem korisničkih uputa.

b. popravke ili promjene od strane kupca ili neovlaštene treće osobe.

c. prevoza od proizvođača do potrošača ili tokom prevoza do servisnog centra.

d. Garancija ne važi za dodatke koji su podložni uobičajenom habanju (manžeta, baterije itd.).

4. Odgovornost za direktne ili indirektne posljedične gubitke izazvane uređajem je isključena, čak i ako je šteta na uređaju prihvaćena kao reklamacija unutar garancije.

- Podliježe greškama i promjenama